



Les Volets Roullants

Caractéristiques



LES DIFFÉRENTS TYPES DE VOIETS ROULANTS

1. LE VOLET ROULANT « RÉNOVATION »

Le volet roulant « Rénovation » est destiné à être posé sur des ouvertures (fenêtres) qui n'intègrent pas de réservation prévues à cet effet.



2. LE VOLET ROULANT « TRADITIONNEL »

Le volet roulant « tradi » est destiné à être posé dans les réservations du mur ou à être inséré dans un caisson bois.



3. LE VOLET ROULANT « COFFRE TUNNEL »

Le coffre tunnel équipé d'un volet roulant est destiné au marché de la construction neuve. Le coffre est posé par le maçon lors du montage du mur. L'axe du volet est soutenu par les joues du coffre tunnel.

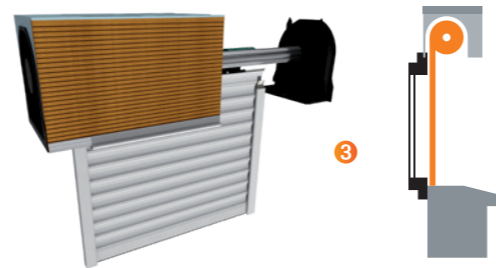

4. LE VOLET ROULANT « BLOC BAIE »

Le volet roulant « Bloc Baie » est assemblé à la fenêtre dans l'atelier du menuisier et est posé d'un seul bloc sur le chantier.



5. LE VOLET ROULANT « 1/2 LINTEAU »

Suivant le même principe que le bloc baie, le volet roulant demi-linteau est assemblé à la fenêtre dans l'atelier du menuisier et est posé d'un seul bloc sur le chantier.



LES PRINCIPAUX COMPOSANTS D'UN VOLET ROULANT

LA MANŒUVRE / MOTORISATION

Le volet peut être manœuvré manuellement (treuil, tirage direct...) ou être motorisé. Dans ce cas, le moteur est logé à l'intérieur de l'axe du volet. Cedmat équipe ses volets en motorisation Simu ou Somfy (de série).



Cedmat bénéficie du partenariat "PBS SOMFY" permettant un accès privilégié aux services d'assistance technique, de recherche et d'innovations de Somfy.

LE PANNEAU SOLAIRE (option)

Il vient alimenter une batterie logée à l'intérieur du coffre. Un panneau solaire esthétique (fin, bords arrondis et sans fixation apparente), positionné idéalement sur le coffre de volet roulant.



LES COULISSES

Ces profilés permettent le glissement du tablier.

LE POINT DE COMMANDE

Télécommande de la gamme Smooove (Aspect interrupteur mural Design).



LE COFFRE ALU THERMOLAQUÉ

(uniquement sur la gamme rénovation). Cet élément, composé de deux pièces en aluminium, vient recouvrir l'axe et le tablier enroulé.

La partie avant se démonte aisément (deux vis situées en sous face) permettant un accès pour des opérations d'entretien ou de maintenance.



LE VERROU

Cette pièce assure la jonction entre le tablier et l'axe du volet roulant.

Lorsque le volet est en position fermée, le verrou est conçu de sorte à venir bloquer la remontée du tablier, réduisant ainsi le risque d'effraction.



LA LAME FINALE

Dernier élément du tablier, elle vient en appui lorsque celui-ci est fermé.

LE TABLIER

Composé d'un ensemble de lames en Aluminium ou PVC. Il vient s'enrouler autour de l'axe.



Tablier assemblé avec embouts.

LES PIÈCES MÉCANIQUES DU VOLET (AXE, ROUES, FLASQUES)



Axe ZF54



Les pièces intégrées dans les volets roulants Cedmat correspondent à des formats standards du marché (pas de format propriétaire exclusif). C'est la garantie d'une meilleure réparabilité du produit.

FOCUS SUR LES LAMES

Les lames de volets roulants sont les éléments constitutifs du tablier. Elles peuvent être en PVC ou en Aluminium.

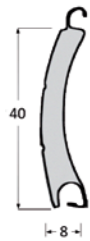

LA + POLYVALENTE LAME ALUMINIUM 40

Enroulement optimisé
Large gamme de coloris
Largeur Maxi : 3 000 mm
Surface Maxi : 7 m²

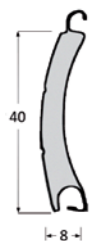

LA + THERMIQUE LAME ALUMINIUM À FAIBLE ÉMISSIVITÉ - 40 FE

Face intérieure revêtue d'un laquage spécifique gris métallisé
 $\Delta R > 0,22 \text{ m}^2 \text{ K/W}$
Largeur Maxi : 3 000 mm
Surface Maxi : 7 m²

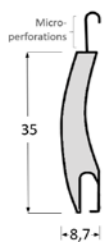

LA + LUMINEUSE LAME ALUMINIUM MICRO-PERFORÉE ALU 35

Semblable à toutes les autres lames de volets roulants lorsqu'elle est en position fermée, la lame micro-perforée dévoile ses atouts dans la position ajourée et révèle trois rangées de micro-perforations, dont le diamètre permet une bonne ventilation tout en bloquant l'entrée des petits insectes.
Dimensions maximales :
Largeur 3 000 mm / Surface 7 m²

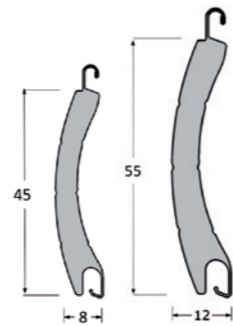
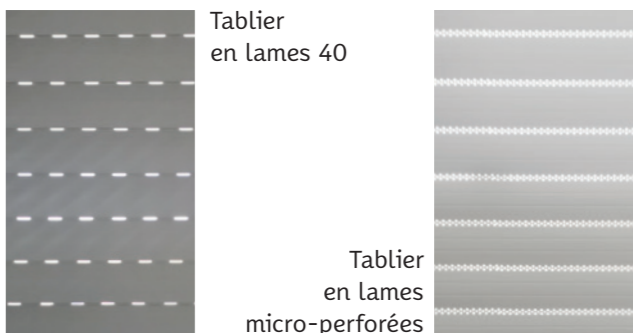

LAMES SPÉCIALES GRANDES LONGUEURS LAME ALUMINIUM 45 ET 55

Lame de 45 :
Largeur Maxi : 3 300 mm
Surface maxi : 8,5 m²

Lame de 55 :
Largeur Maxi : 4 500 mm
Surface maxi : 10 m²

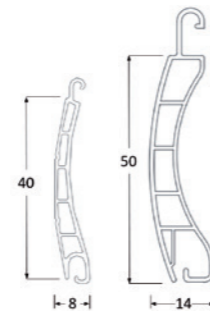

LA + RECYCLABLE LAME PVC

Lame PVC 40 :
Largeur Maxi : 1 600 mm
Surface maxi : 4,5 m²

Lame PVC 50 :
Largeur Maxi : 2 400 mm
Surface maxi : 5,6 m²



LA + RÉGLABLE LAME ORIENTABLE

Les tabliers en lames orientables sont composés de lames fixes et de lames mobiles. En fonctionnement, les lames s'orientent progressivement à la montée et se referment progressivement jusqu'à la fin de course basse. Dimensions maximales : Largeur 2800 mm (3 200 mm sous conditions)

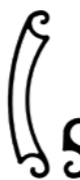

LAMES SPÉCIALES

Mousses HD, lames extrudées : consultez notre bureau d'étude pour les usages spécifiques.



Les lames aluminium Cedmat sont assemblées avec embouts.



FOCUS SUR LES COFFRES

Les volets « Rénovation » présentent deux principales formes de coffre :



LA TAILLE DU COFFRE

- Chaque lame présente des caractéristiques d'enroulement spécifiques.
- Section du coffre : suivant enroulement maximum des lames.
- 5 sections de coffres disponibles en 1/4 de rond et Pan Coupé.

Représentation des sections de coffre Pan Coupé

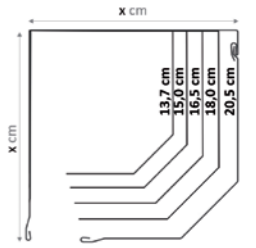

VOILETS RÉNOVATION : HAUTEUR MAXIMUM PAR SECTION DE COFFRE (en mm)

Dim. Coffre	Lame 40 et 40 TH				Lame MP35				Lame Orientable	Lame 45			Lame 55		Lame PVC 40				
	Radio (1)	Solaire ø 17 mm (2a)	Solaire RS100 (2b)	Moustiquaire (3)	Radio (1)	Solaire ø 17 mm (2a)	Solaire RS100 (2b)	Moustiquaire (3)	Radio (1)	Radio (1)	Solaire ø 17 mm (2a)	Solaire RS100 (2b)	Moustiquaire (3)	Radio (1)	Solaire RS100 (2b)	Radio (1)	Solaire ø 17 mm (2a)	Solaire RS100 (2b)	Moustiquaire (3)
137	1 450	1 450	1 150	-	1 100	1 000	800	-	-	1 290	1 100	850	-	-	-	1 500	1 500	1 100	-
150	2 050	2 050	1 800	1 320	1 300	1 200	1 200	1 000	950	1 700	1 400	1 600	1 000	-	-	2 050	2 050	1 800	1 320
165	2 500	2 500	2 500	1 700	1 750	1 750	1 650	1 360	1 250	2 150	2 150	2 150	1 700	1 500	-	2 600	2 600	2 500	1 700
180	3 000	3 000	3 000	2 300	2 000	2 000	2 000	2 300	1 650	2 750	2 750	2 300	1 900	1 600	3 000	3 000	3 000	2 300	
205	-	-	-	-	2 700	2 700	2 700	-	2 450	3 000	3 000	3 000	-	2 400	2 300	-	-	-	-
PC 250	-	-	-	-	-	-	-	-	-	-	-	-	-	3 000	3 000	-	-	-	-

(1) : enroulement maxi pour les Volets motorisés avec moteurs **Radio et Filaires** (Simu T5, Oximo 230v, Ilmo, LT)
(2a) : enroulement maxi pour les Volets motorisés avec moteurs **Solaires** équipés d'une **batterie ø 17 mm**
(2b) : enroulement maxi pour les Volets motorisés avec moteurs **Solaires RS100** équipés d'une **batterie ø 23 mm**
(3) : enroulement maxi pour les Volets motorisés (solaires et radio) avec option **Moustiquaire**

ENROULEMENTS MAXIMUM VOILETS TRADITIONNELS (en mm)

	Lame 40 et 40 TH	Lame MP35	Lame Orientable	Lame 45	Lame 55	Lame PVC 40	Lame PVC 50
Console ø 150*	1 900	1 000	-	1 500	-	1 900	-
Console ø 165*	2 300	1 450	-	2 000	1 050	2 300	900
Console ø 180	2 750	1 900	1 750	2 600	1 650	2 600	1 350
Console ø 205	-	2 500	2 250	3 050	2 250	3 050	2 400
Console ø 225	-	2 750	-	-	3 050	-	3 050

(*) : si option "petite console"

TYPE DE POSE

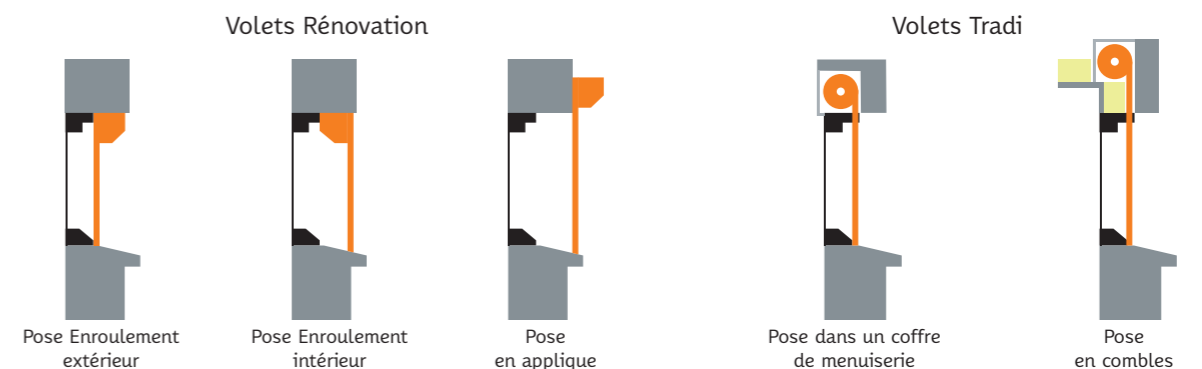

FOCUS SUR LES COULEURS

La personnalisation des couleurs est réalisable sur 4 éléments distincts : les lames, le coffre, les coulisses, la lame finale.

1 COULEUR



Tous les éléments sont d'une même couleur.

2 COULEURS



Dans cet exemple, le tablier est Blanc et l'encadrement est Gris Anthracite (coffre, coulisses et lame finale).

3 COULEURS



Dans cet exemple, le tablier est Blanc, le coffre est Gris Anthracite et les coulisses + lame finale sont en Gris 9007.

QUELQUES EXEMPLES DE CONFIGURATIONS

LE NUANCIER COURANT

(lame aluminum 40)



*7016 : Ce coloris est traité Alutherm, traitement permettant de réduire sensiblement son élévation de température au rayonnement solaire.

LE NUANCIER ÉTENDU

(lame aluminum 40)



Coloris disponibles sur les autres lames :

PVC : Blanc / Ivoire / Gris clair

Lame Alu 40 FE :

Coloris extérieur : 9016 / 7016 / 3004 / 1015 / 8019 / CD

Coloris intérieur : gris métallisé

Lame Orientable : 9016 / 7016

LES RAL



LE NUANCIER RAL

Coffre, coulisse et lame finale peuvent être réalisés pour toutes les couleurs du nuancier RAL.



LE CONSEIL DU MENUISIER

Optez plutôt pour un tablier de teinte claire car en période estivale, il retiendra considérablement moins de chaleur qu'un tablier de teinte sombre.

LES OPTIONS DES VOILETS RÉNOVATION

OPTION MOUSTIQUAIRE EN DOUBLE COULISSE

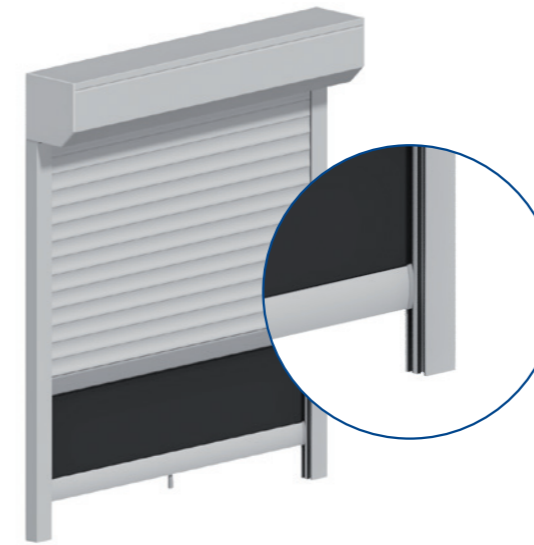

Les volets embarquent une toile moustiquaire qui peut être abaissée indépendamment du volet. Cette toile glisse dans une coulisse à double chambre spécialement conçue pour cette option.

MANŒUVRES MANUELLES

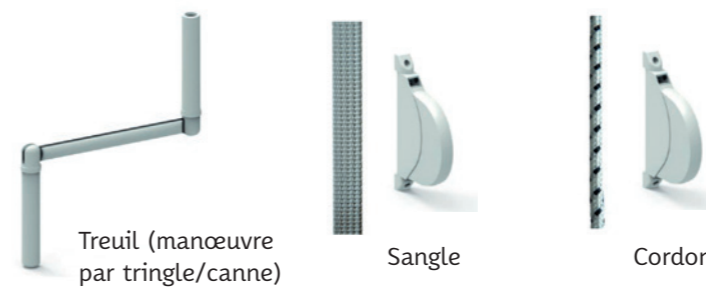

Treuil (manœuvre par tringle/canne)

Sangle

Cordon

MANŒUVRE DE SECOURS

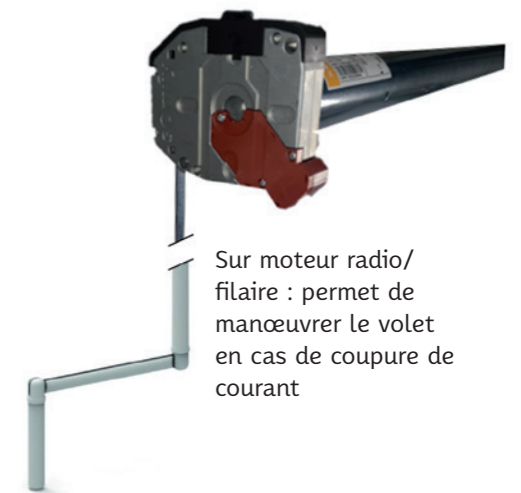

Sur moteur radio/filaire : permet de manœuvrer le volet en cas de coupure de courant



Tirage direct

OPTION PROTHERMA : POSE EN ISOLATION THERMIQUE PAR L'EXTÉRIEUR (ITE)



Disponible en 3 dimensions (150, 165 et 180 mm), ce coffre peut être intégré dans un système d'isolation Thermique par l'extérieur (ITE) ou d'un Maison à Ossature Bois (MOB). La sous face qui ne présente aucune vis apparente, est démontable sans outils. Elle donne une accessibilité rapide et facile au volet roulant.



FOCUS SUR LES MOTORISATIONS



Si la motorisation a longtemps été associée au confort de manipulation du volet, elle est aujourd'hui également plébiscitée pour sa gestion des apports d'énergie thermique liés au rayonnement solaire. Ainsi couplés à une box domotique, les volets peuvent s'activer pour laisser entrer la chaleur l'hiver ou au contraire se baisser automatiquement l'été pour réduire l'élévation de température à l'intérieur de l'habitat.

LES CRITÈRES DE CHOIX D'UNE MOTORISATION

LA MARQUE

somfy.

- Groupe industriel Français, fondé en 1969
- Leader mondial de l'automatisation des ouvertures et des fermetures de la maison et du bâtiment.
- Siège et usine historique à Cluses (74)



simu

- Société française, fondée en 1952
- Inventeur du moteur tubulaire pour volets roulants en 1959
- Filiale du groupe Somfy depuis 1991
- Unité de fabrication à Arc-Les-Grays (70)



L'ALIMENTATION

Deux modes d'alimentation :



Sur secteur (230 v)



Sur **batterie** alimentée par **panneaux solaires**

- Batteries NIMH ø 23 mm ou NIMH ø 17 mm
- Vérification de l'ensoleillement minimum via application dédiée SOMFY SOLAR APP.
- Possibilité de déporter les panneaux solaires (10 m)



Le Volet Réno Solaire permet une pose sans aucun impact sur l'intérieur de l'habitat (aucune retouche de plâtre ou peintures).

LA PUISSANCE DU MOTEUR

- Chaque motorisation est disponible en plusieurs puissances (3 à 50 Nm)
- Critère de puissance nécessaire : poids total du volet
- Abaques de calculs validés auprès du fabricant de moteurs
- Le calcul de la puissance moteur est réalisé pour chaque volet lors de la saisie de la commande par Cedmat.

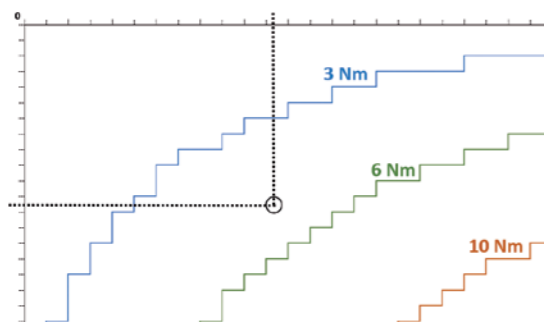

LA TECHNOLOGIE DE COMMUNICATION

Les liaisons radio peuvent être **mono-directionnelles** ou **bi-directionnelles**.

Dans le cas d'une commande mono-directionnelle, l'information circule dans un sens unique, de l'émetteur vers le moteur.

Dans le cas d'une technologie bi-directionnelle, le moteur peut également renvoyer des informations (avancement du volet, état de la batterie). Ce protocole de communication est donc plus adapté à la **domotique** et permet un meilleur **pilotage** des installations.

	simu	somfy.
Bi-directionnelle	simu-3Hz technology	io homecontrol
Mono-directionnelle	simu-Hz technology	RTS Radio Technology Society

LA TECHNOLOGIE DU MOTEUR

		simu	somfy.
Moteur Brushless à commande Radio			RS100 (solaire) RS100 (secteur 230 v)
Moteur asynchrone à commande Radio		SIMU Autosun (solaire) ou SIMU T5E (secteur 230 v)	Oximo (solaire) Oximo (secteur 230 v)
Moteur asynchrone à commande filaire		SIMU T5 AUTO (secteur 230 v) ou SIMU T5 (secteur 230 v)	Ilmo (secteur 230 v) LT (secteur 230 v)

FOCUS SUR...

LES FONCTIONNALITÉS DES MOTORISATIONS SOMFY

somfy.

	Moteur Filaire Ilmo	Moteur Radio Oximo	Moteur Brushless RS100
Réglage automatique des fins de course	✓	✓	✓
Détection d'obstacles	✓	✓	✓
Protection gel	✓	✓	✓
Résistance à l'effraction	✓	✓	✓
Somfy Drive Control	✓	✓	✓
Réglage manuel Radio		✓	✓
Ralentissement fin de course		Sur version solaire uniquement	✓
Double isolation			✓
Bi-vitesse via TaHoma			✓
Mode silence			✓
Réglage auto du sens de rotation			✓
Personnalisation et traçabilité			✓

La motorisation Premium : le RS100 Solar io

- Motorisation Brushless : Fonction « plume » pour une plus grande discrétion des manœuvres.

Arrêt automatique en cas de détection d'obstacle.

Autonomie optimisée. 1 charge = 45 jours d'autonomie (sur la base de 2 cycles de montée + descente par jour).



Panneau solaire monocristallin en résine. Bords fins et arrondis. Le plus petit format du marché en 3, 6 et 10 Nm : 37 x 6 cm.

Batterie indépendante du moteur.

FOCUS SUR LA DOMOTIQUE

somfy **simu**

LES POINTS DE COMMANDE

simu



Inverseur mural
(moteur filaire)



Commande murale
(Radio)



1 canal
5 canaux
Télécommandes



somfy



Inverseur mural
(moteur filaire)



Commande murale
SMOOVE (Radio)



1 canal
5 canaux
Télécommandes
Situ

D'autres points de commandes sont disponibles (Gamme Couleurs).
Consulter votre installateur pour plus de détails.
1 canal permet de manœuvrer de 1 à 50 volets simultanément.

LA DOMOTIQUE SOMFY

La box connectée TaHoma switch, apporte quatre fonctionnalités innovantes :

- **Pilotage** des volets unitairement ou en plusieurs groupes (pièces RDC/étage, parents/enfants, ...).
- **Programmation** de différents scénarios d'usages (heures d'ouvertures, hauteurs d'ouvertures, groupes, ...).
- **Accès à distance** via l'application TaHoma.
- **Amélioration performance énergétique** : TaHoma intègre des scénarios paramétrés par Somfy et permettant d'optimiser la gestion des apports lumineux et de réduire les déperditions énergétiques liées aux ouvertures.

somfy



3 modes d'actions :

Directement sur la box :
2 boutons
sont programmables

Avec un assistant vocal :
TaHoma est compatible avec
les principaux assistants vocaux
du marché :



Avec un smartphone :
Configurez vos volets,
créez des scénarios d'usage
et pilotez votre installation
à distance grâce à
l'application TaHoma



LA GARANTIE

Cedmat garantit toutes ses motorisations
Somfy filaires, radio et solaires **10 ans**
(moteur, panneau solaire et batterie).



somfy

Cedmat
PRODUCTION

*Nous sommes avant tout un atelier de conception
et de fabrication de volets roulants sur mesure.
Nous travaillons avec et pour les menuisiers.*

NOTRE MODE DE FONCTIONNEMENT

1. Nous concevons les volets roulants et déterminons les caractéristiques limites de ceux-ci. (dimensions maximales, enroulements, résistances au vent, tests de durabilité...).
2. Nos clients menuisiers évaluent les conditions de pose et déterminent avec leurs clients les options attendues (motorisations, commandes, couleurs...).
3. Nous calculons les puissances nécessaires et vérifions les contraintes mécaniques et industrielles.
4. Nous réalisons la fabrication par sous-ensembles (débits, motorisations, accessoires). Les volets sont ensuite montés et vérifiés sur bancs avant expédition.



NOS DATES CLÉS

- 1982** Création de la société PH49, entreprise de menuiserie à Cholet
- 1999** PH49 internalise la fabrication des volets roulants
- 2004** Création de la société CEDMAT Production
- 2006** Déménagement sur le site de la route de St-Christophe à Cholet
- 2015** Extension du site de la route de St-Christophe
- 2017** Informatisation de l'atelier
- 2021** Déménagement sur un nouveau site de production, zone du Cormier à Cholet
- 2022** Intégration dans le groupe BOUYER LEROUX, acteur majeur de la fermeture en France



UNE SOCIÉTÉ DU CHOLETAIS, TERRE DE MENUISERIES.

La menuiserie, une spécialité du Choletais : 40 % de la production française de menuiseries est réalisée dans un périmètre de 150 km autour de Cholet. C'est un savoir-faire local, hérité de la proximité avec le terminal bois de Nantes.



CEDMAT PRODUCTION est une société du groupe BOUYER LEROUX

Les Volets Roulants en un clin d'œil...

Retrouvez ici les principales caractéristiques et options des volets roulants.

TYPE

Volet roulant Rénovation



Volet roulant Tradi



Coffres tunnels, Bloc-baie et Demi-linteau : nous consulter pour la liste des options disponibles

COLORIS

Coffre : _____

Tablier : _____

Coulisses : _____

Lame finale : _____

POSE VOLET RÉNO

Pose Enroulement extérieur



Pose Enroulement intérieur



Pose en applique



POSE VOLET TRADI

Pose dans un coffre de menuiserie



Pose en combles



FORME COFFRE RÉNO

¼ rond



Pan coupé



DIMENSION COFFRE RÉNO

La section de coffre sera calculée par Cedmat selon la hauteur du volet, le type de lame et la manœuvre choisie.

OPTIONS COFFRES RÉNO & TRADI

Moustiquaire intégrée

Tôle d'habillage

Autres

TYPE DE LAME DU TABLIER

lame 40

lame Grandes longueurs (45/55)

lame 40 FE

lame orientable

lame micro-perforée

lame PVC

Autres

MANŒUVRE DU VOLET

Manuelle

Treuil

Sangle

Cordon

Tirage direct

Manœuvre de secours

Électrique - Solaire à commande Radio

Somfy Brushless - RS100 Solar

Somfy Oximo Solar

Simu Autosun

Électrique - Secteur 230v à commande Radio

Somfy Brushless - RS100

Somfy Oximo

Simu T5E

Électrique - Secteur 230v à commande filaire

Somfy Ilmo/CT/CSI

Simu T5 Auto

TECHNOLOGIE RADIO

Simu Bhz

Somfy io

Simu Hz

Somfy RTS

De série, les motorisations Cedmat sont io ou Bhz

OPTIONS COMMANDES

Télécommandes murales

Télécommandes à main

DOMOTIQUE

Avec box SOMFY TaHoma Switch (Compatible io, RTS, Bhz et Hz)

Sans box domotique



Cedmat
P R O D U C T I O N

Rue Hubert Curien
49300 CHOLET
02 41 46 89 20
contact@cedmat.fr

